

# **OTTO** **OFFICE** OD-120



Č. výrobku: 76873  
Přetisk, i částečný,  
není povolen!

**D**

**GEBRAUCHSANLEITUNG**  
DRAHTBINDEMASCHE  
OD-120

**CZ**

**NÁVOD K POUŽITÍ**  
VAZAČ NA DRÁTĚNÉ  
VÁZACÍ HRBETY  
OD-120

**F**

**MODE D'EMPLOI**  
RELIURES A SPIRALES ME-  
TALLIQUES  
OD-120

**NL**

**GEBRUIKSAANWIJZING**  
DRAADBINDMACHINE  
OD-120

**GB**

**USER MANUAL**  
WIRE BINDER  
OD-120

**SK**

**NÁVOD NA POUŽÍVANIE**  
STROJ NA VIAZANIE  
DRÔTENOU ŠPIRÁLOU  
OD-120

**E**

**MANUAL DE INSTRUCCIONES**  
ENCUADERNADORA  
DE ALAMBRE  
OD-120

**I**

**ISTRUZIONI PER L'USO**  
RILEGATRICE PER DORSI  
METALLICI  
OD-120

**Obsah**

Části přístroje / ovládací prvky .....	2
Společnost uvádějící výrobek na trh .....	2
Vysvětlení symbolů .....	3
Kontrola je lepší .....	3
Použití v souladu s určením .....	3
Před použitím přístroje .....	3
Pro vaši bezpečnost .....	3
Identifikace výstrah .....	3
Bezpečnostní upozornění .....	3
Informace o místě použití .....	4
Obsluha .....	4
Děrování a vázání .....	4
Určení velikosti vázacích hřebetů .....	4
Příprava na vázání .....	4
Příprava na děrování .....	4
Dorážení papíru .....	5
Zarovnání a děrování stohu papírů .....	5
Vázání .....	5
Údržba a péče .....	6
Technické údaje .....	6

**Části přístroje / ovládací prvky**

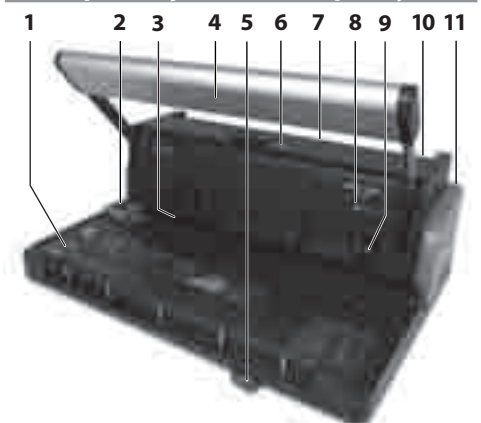

- 1 Tabulka k měření velikosti drátěných spirálových vázacích hřebetů
- 2 Ručně nastavitelný boční doraz papíru
- 3 Děrovací šterbina až na 34 otvorů, rozteč 3:1
- 4 Děrovací páka / uzavírač drátěných vázacích hřebetů
- 5 Měřič tloušťky papíru
- 6 Nastavení průměru drátěného vázacího hřebetu
- 7 Zavěšení drátěného vázacího hřebetu
- 8 Aretační západka (OPEN/LOCK)
- 9 Kovový háček k nastavení děrování až 34 otvorů, rozteč 3:1
- 10 Vázací prostor
- 11 Zásuvka na odpad z děrování (na zadní straně přístroje)

**Společnost uvádějící výrobek na trh**

Společností uvádějící výrobek uvedený na titulní straně na trh a odpovědnou osobou ve smyslu zákona o technických pracovních a spotřebních výrobcích (GPSG) je:

**monolith GmbH**  
Schwarze Horn 1  
D-45127 Essen

Tel.: 0049 (0) 201 17 53 1007  
Fax: 0049 (0) 201 17 53 2007  
www.monolithshop.de

**Vysvětlení symbolů**

 Do přístroje nestrkejte žádné předměty. Nebezpečí poškození!

**Kontrola je lepší**

1. Zkontrolujte, zda je dodávka úplná a zda přístroj nevykazuje poškození vzniklá při přepravě.
2. Není-li dodávka úplná nebo vykazuje-li přístroj poškození vzniklá při přepravě, neuvádějte ho do provozu. Obratě se na prodejce, u něž jste přístroj zakoupili.

**Použití v souladu s určením**

Vazač na drátěné vázací hřebety je vhodný k děrování maximálně 12 listů à 80 g/m<sup>2</sup> a k vázání maximálně 125 listů à 80 g/m<sup>2</sup>. Je vhodný výhradně k děrování papíru, kartonu a fólie. Používejte ho výhradně k tomuto účelu a dle popisu uvedeného v tomto návodu k použití.

**Před použitím přístroje**

Po vybalení i před každým použitím zkontrolujte, zda přístroj nevykazuje poškození. Pokud ano, nepoužívejte ho a informujte svého prodejce.

 Před použitím přístroje si nejprve pozorně přečtěte bezpečnostní upozornění a návod k použití. Jen tak budete schopni bezpečně a spolehlivě využít všech funkcí.

Návod k použití je založen na normách a pravidlech platných v Evropské unii. V zahraničí dbejte specifických směrnic a zákonů dané země!

**Všechna bezpečnostní upozornění a pokyny uschovejte pro budoucí použití. Všechna bezpečnostní upozornění a pokyny předávejte každému dalšímu uživateli výrobku.**

**Pro vaši bezpečnost**

**Identifikace výstrah**

**NEBEZPEČÍ** **Vysoké riziko!**  
 Nedodržení varování může způsobit ohrožení zdraví a života.

**VÝSTRAHA** **Střední riziko!**  
 Nedodržení varování může způsobit věcnou škodu.

**POZOR** **Nízké riziko!**  
Okolnosti, na něž byste měli při manipulaci s přístrojem brát zřetel.

**Bezpečnostní upozornění**

**POZOR** **Nebezpečí poškození chybnou obsluhou!**  
Pozor: Na ochranu proti náletové rzi jsou děrovací nože z výroby naolejované. Při několika prvních děrováních může proto dojít ke znečištění děrovaného materiálu. Chcete-li předejít znečištění dokumentů zbytky mazacího prostředku, použijte k prvnímu děrování nejdříve listy starého papíru! Pamatujte, že maximální kapacita děrování činí 12 listů. Tento údaj platí pro 80gramový papír (odpovídá tloušťce běžného papíru na kopírování). Průhledné krycí fólie a kartonové zadní listy děrujte jednotlivě. Vazač není vhodný na hraní. Uchovávejte ho mimo dosah dětí! Zásuvku na odpad z děrování (11) pravidelně vyprazdňujte. Po každém použití zajistěte vazač přesunutím aretační západky (8) směrem k nápisu LOCK.

**Informace o místě použití**

- Přístroj postavte na pevný a rovný povrch (například stůl nebo odkládací skříňku).
- Zajistěte, aby se nemohl naklánět.

**Obsluha**

Nejprve odjistěte děrovací páku přesunutím aretační západky (8) směrem k nápisu OPEN. Proveďte několik zkušebních děrování s listy starého papíru, abyste se s přístrojem seznámili. Při prvních děrováních může docházet k lehkému znečištění.

**Děrování a vázání**

**Určení velikosti vázacích hřbetů**

Podle počtu listů potřebujete drátěné vázací hřebety různých velikostí. Velikosti jsou uvedeny v tabulce. Tabulka je rovněž natištěna na přední straně přístroje.

Drátěný vázací hřbet Vnitřní průměr	Počet listů (80 g/m <sup>2</sup> )
5 mm	30 listů
6 mm	45 listů
8 mm	60 listů
10 mm	85 listů
11 mm	95 listů
12 mm	110 listů
14 mm	125 listů

Potřebnou velikost vázacího hřbetu můžete dále určit pomocí měřiče tloušťky papíru (5).

1. Za tímto účelem vložte zvolené množství papíru za měřič tloušťky papíru (5) na přední straně přístroje a odečtěte příslušnou velikost vázacího hřbetu.

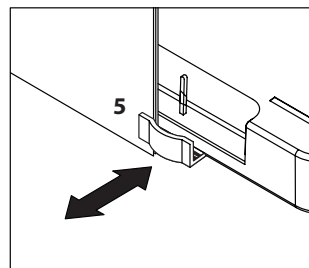

**Příprava na vázání**

2. Pomocí tabulky (1), nacházející se v levé přední části přístroje, určete vhodnou velikost drátěného vázacího hřbetu.

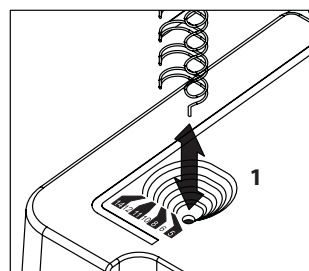

3. Zasuňte vhodný drátěný vázací hřbet do závěsu (7) na zadní části přístroje tak, aby otevřený konec hřbetu směřoval dozadu.

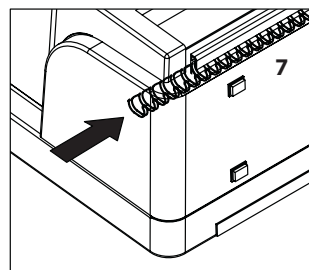

**Příprava na děrování**

Než začnete s děrováním, pamatujte, že maximální kapacita děrování činí 12 listů. Tento údaj platí pro 80gramový papír (odpovídá tloušťce běžného papíru na kopírování). **Průhledné krycí fólie a kartonové zadní listy děrujte jednotlivě.**

4. Vytažením příslušných kovových háčků (9) vyberte počet potřebných děrovacích otvorů (podle formátu papíru). Nastavení nejradyěji vyzkoušejte na zkušebním listu papíru.

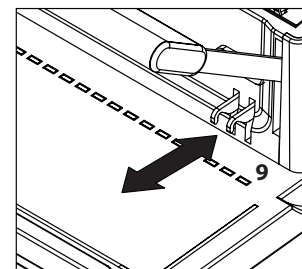

**Dorážení papíru**

5. K dorážení papíru použijte dostatečnou sílu, aby všechny listy správně lícovaly.

**Zarovnání a děrování stohu papírů**

6. Nastavte boční doraz papíru (2) na požadovanou velikost.

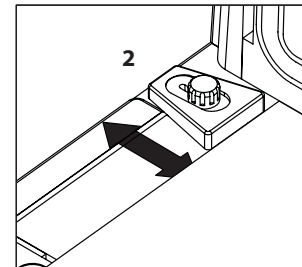

7. Zasuňte stoh papíru určený k děrování rovně do děrovací šterbiny (3).
8. Zarovnejte stoh papíru k šoupátku bočního dorazu papíru (2).

9. Silným stisknutím děrovací páky (4) oběma rukama vytvořte v listech dokumentu otvory.

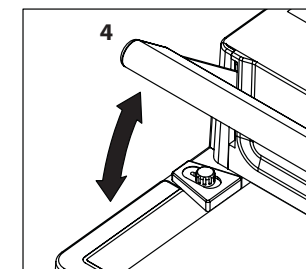

**Vázání**

10. Vložte děrovaný papír ve správném pořadí do otevřeného drátěného vázacího hřbetu.
11. Nahoře na vázacím prostoru (10) nastavte používanou velikost drátěného vázacího hřbetu (6).
12. Opatrně sundejte drátěný vázací hřbet se všemi zavěšenými listy.
13. Vložte drátěný vázací hřbet společně se zavěšenými listy otevřenou stranou hřbetu směřující dolů do magnetického vázacího prostoru (10).
14. Pákou (4) opatrně stlačte drátěný vázací hřbet. Nyní můžete svázaný dokument shora vyjmout.

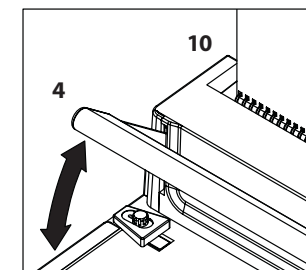

15. Po použití zajistěte přístroj přesunutím aretační západky (8) směrem k nápisu LOCK.

**Údržba a péče**

- **Zásuvku na odpad z děrování (11) na levé vnější straně přístroje pravidelně vyprazdňujte.**
- Fólie a karton děrujte pouze jednotlivě.
- Přístroj používejte pouze k děrování papíru, kartonu a krycí fólie.

**Technické údaje**

	<b>OD-120</b>
Kapacita vázání, papír 80g/m <sup>2</sup>	6–14 mm (velikost drátěného vázacího hřebetu)
Počet děrovacích nožů	děrování až 34 otvorů, rozteč 3:1
Kapacita děrování, papír 80g/m <sup>2</sup>	max. 12 listů (80g/m <sup>2</sup> )
Maximální šířka děrování a vázání	max. 297 mm, DIN A4 na šířku
Maximální kapacita vázání	max. 125 listů (80g/m <sup>2</sup> )
Měřič tloušťky papíru	ano
Pohyblivý boční doraz	ano
Tabulka k měření velikosti drátěných vázacích hřbetů	ano
Rozměry (Š x H x V), mm	400 x 256 x 145 mm
Hmotnost, kg	6 kg

