

Technisches Datenblatt /
 Technical Datasheet
 Art.-No. 82341

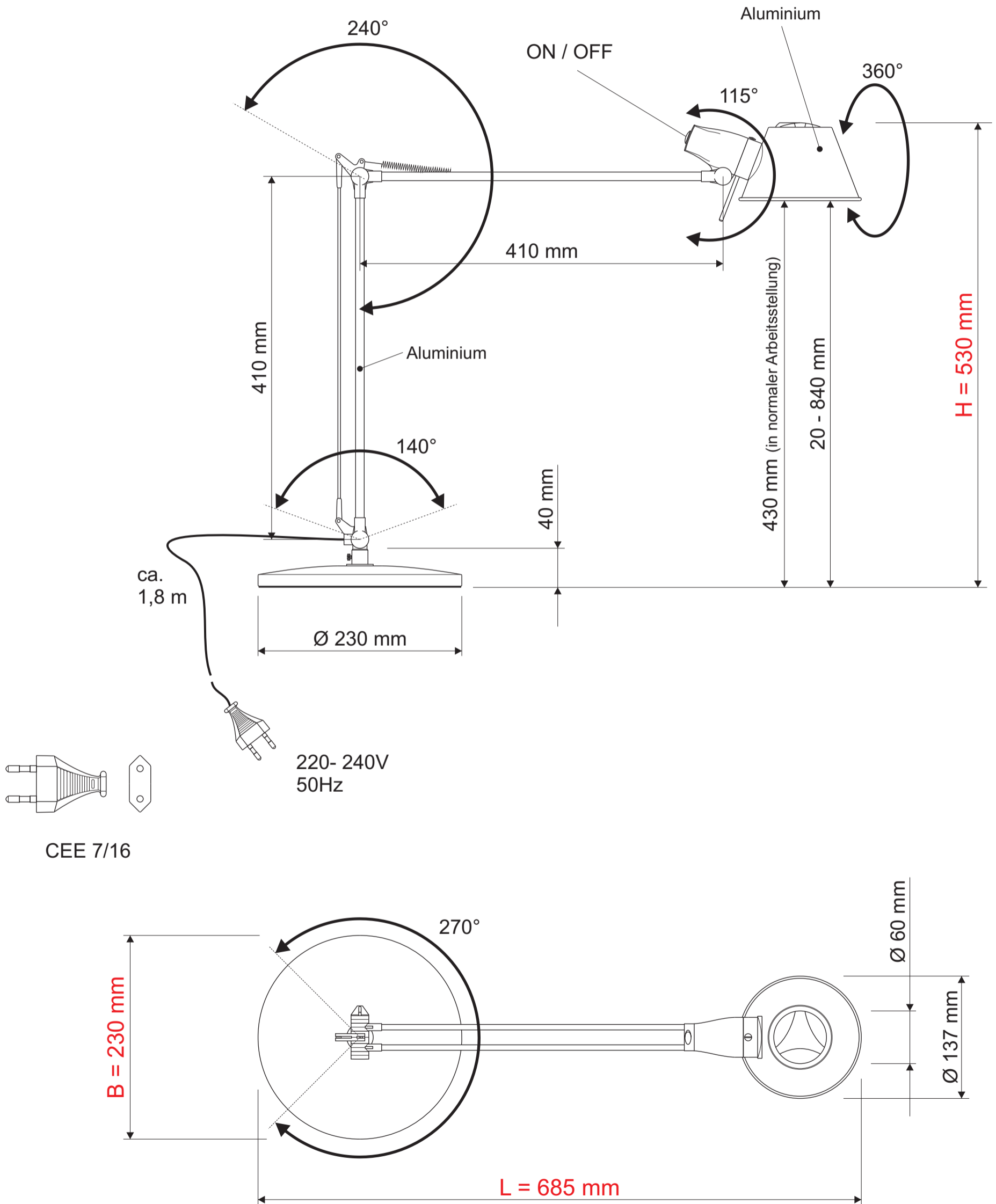

MAUL



Abmaße Produkt: **L x B x H**
 685 x 230 x 530 mm
 (Arme senkrecht+waagrecht 90° zueinander)
 Gewicht: 4,014 kg

Verp. Abmaße : L x B x H
 495 mm x 255 mm x 125 mm
 Gewicht kompl.: 4,620 kg